

LIFE COMES IN
MANY FLAVORS



OptiVend Next Generation
Tastes differ.

ANIMO



DE NIEUWE GENERATIE

De nieuwe OptiVend Next Generation van Animo is een zetsysteem voor instant koffie waarmee je op elk moment van de dag lekkere koffie zet. Eén druk op de knop en binnen een paar seconden heb je heerlijke koffie in jouw favoriete smaak.

Dus wordt het een espresso, latte macchiato, cappuccino? Of toch liever thee? Met de nieuwe OptiVend is de keuze aan jou. Omdat smaken verschillen.



OptiVend. *Tastes differ.*

HEEL VEEL SMAAK

Hoe begin jij de dag het liefst? Met een volle cappuccino of een sterke espresso? Smaken verschillen, zeker als het om koffie gaat. En variatie maakt het leven leuk.

Met de OptiVend kies je op elk moment van de dag precies waar jij zin in hebt.

- + Het keuzemenu heeft 7 of 12 vrij programmeerbare recepttoetsen. Daarmee kies je op elk moment je eigen kopje koffie.
- + De OptiVend heeft ruimte voor 1 tot 6 canisters voor instant ingrediënten. Hoe meer canisters, hoe groter de keuze.
- + De persoonlijke voorkeur is eenvoudig in te stellen met de sterkteregeling, want smaken verschillen.
- + De OptiVend heeft een aparte uitloop voor heet water, zodat de thee alleen naar thee smaakt.
- + Op het heldere display zie je welke keuze je gemaakt hebt.



+ Duidelijke keuzetoetsen



+ 1 tot 6 canisters



+ Helder display en sterkteregeling



MAKKELIJK EN SNEL

De OptiVend is in alle opzichten gebruiksvriendelijk. Hij is gemakkelijk te plaatsen, onderhouden en bedienen. De techniek en constructie zorgen voor jarenlang probleemloos gebruik. De OptiVend is er klaar voor. Op elk moment.

- + De bediening met de keuzetoetsen is eenvoudig. Wat je kiest verschijnt op het display.
- + De OptiVend heeft een grote capaciteit. Hij zet kopje na kopje zonder tussendoor op te warmen.
- + Met een OptiVend op krachtstroom (optie) kan je zonder wachttijd thermoskan na thermoskan zetten.
- + De OptiVend kan overal worden geplaatst. Een stopcontact en wateraansluiting zijn al voldoende. Als er geen wateraansluiting voorhanden is, kan er gekozen worden voor een stand-alone set (zie accessoires).
- + Bijvullen is makkelijk en gaat zonder knoeien.
- + De OptiVend reinig je zonder de deur te openen. Gemakkelijk en hygiënisch.
- + De OptiVend is voorgeprogrammeerd. Dus eenvoudig, plug and play.
- + De smaken zijn flexibel in te stellen. Aanpassen gebeurt met een pincode zodat er niet per ongeluk 'gereset' wordt.





ALTIJD KLAAR

Snel een kopje tussendoor of meerdere thermoskannen voor een vergadering? De OptiVend Next Generation is altijd klaar voor gebruik en kan in korte tijd veel koffie zetten. Je hoeft dus nooit lang te wachten.

De koffie is op elk moment op de juiste temperatuur en perfect op smaak. En door de betrouwbare techniek en duurzame constructie gaat hij jarenlang mee.

- + De OptiVend heeft een timer en is tot drie perioden per dag instelbaar.
- + De Energy Save Mode zorgt voor een minimaal energieverbruik tijdens standby.
- + De basis is van roestvrij staal, onverwoestbaar en volledig recyclebaar.
- + De boiler is extra geïsoleerd en daardoor energiezuinig.

More efficient



Less efficient

Norm EVA - Energy Measurement Protocol (version 3.0B - 14/2/2011)



DESIGN

VOOR IEDERE OMGEVING

De OptiVend Next Generation is krachtig van binnen en mooi van buiten. Hij is compact, flexibel en heeft een heel eigen gezicht.

De grote keuzetoetsen en het lcd-display zijn vriendelijk en uitnodigend.

Met zijn strakke vormgeving past de OptiVend in elk interieur en in iedere situatie. In de kantine van een bedrijf of een sportclub, in een hotel of theater, bij evenementen en beurzen, zorginstellingen en scholen. En natuurlijk gewoon op elk kantoor.

- + Het design is een combinatie van roestvrij staal met een frontkleur. Standaard in rood, wit of zwart.
- + Met zijn compacte vorm heeft de OptiVend weinig ruimte nodig. En hij past in elk interieur.
- + De OptiVend is er in verschillende versies en uitvoeringen. Voor kopjes, thermoskannen en met keuze uit meer of minder smaken.
- + Het display en de keuzetoetsen zijn uitnodigend en gebruiksvriendelijk.





SOORTEN EN SMAKEN

- + Tot 6 canisters voor instant ingrediënten
- + Gescheiden uitgifte voor heet water
- + Modellen voor kopjes en thermoskannen
- + Sterkteregeling
- + STOP toets
- + Intelligente energiebesparende modus
- + Reinigingsprogramma (bediening aan voorzijde)
- + Verbruiksregistratie
- + Toerental instelbaar voor optimale afstelling
- + Geïsoleerde RVS boiler met droogkookbeveiliging
- + Instelbare temperatuur
- + RVS behuizing
- + Voorbereid voor telemetrie (EVA DTS)
- + Leverbaar in kleuren wit (RAL 9003), zwart (RAL 7021) en rood (RAL 3001)

GROTE CANISTERS

Dankzij de grote canisters voor de ingrediënten hoeft u niet vaak bij te vullen.

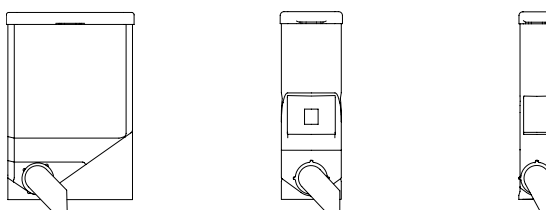

	5,1 LITER	2,3 LITER	1,2 LITER
Koffie	ca. 1300 gr / 640 kopjes	ca. 500 gr / 250 kopjes	ca. 300 gr / 150 kopjes
Topping	ca. 3200 gr / 265 kopjes*	ca. 1350 gr / 115 kopjes*	ca. 750 gr / 65 kopjes*
Cacao	ca. 3600 gr / 200 kopjes	ca. 1500 gr / 85 kopjes	ca. 800 gr / 45 kopjes
Suiker		ca. 1900 gr / 450 kopjes	ca. 1060 gr / 245 kopjes
Thee			ca. 940 gr / 235 kopjes
Decafé			ca. 300 gr / 150 kopjes

*cappuccino

KEUZEMOGELIJKHEDEN

De keuzemogelijkheden zijn afhankelijk van de ingrediënten die je per canister kiest.

De flexibele besturing maakt het mogelijk de keuzes eenvoudig aan te passen.

KEUZEMOGELIJKHEDEN	11s	11(s) TS & 11 TL	21s	22 TS	32s	32 (TS)	33 (TS)	42 (TS)	43 (TS)	53 (TS)	63 (TS)
Koffie (kannen)	✓	✓	✓	✓	✓	✓	✓	✓	✓	✓	✓
Koffie melk			✓	✓	⊙	✓	✓	✓	✓	✓	✓
Espresso	✓	✓	✓	✓	✓	✓	✓	✓	✓	⊙	⊙
Cappuccino			✓	✓	✓	✓	✓	✓	✓	✓	✓
Latte Macchiato				⊙	⊙	⊙	⊙	⊙	⊙	⊙	⊙
Koffie Choc			⊙	⊙	✓	✓	✓	✓	✓	⊙	⊙
Chocolademelk			⊙	⊙	✓	✓	✓	✓	✓	✓	✓
Wiener Melange					✓	✓	✓	✓	✓	✓	⊙
Heet water	✓	✓	✓	✓	✓	✓	✓	✓	✓	✓	✓
Espresso Choc			⊙	⊙	⊙	⊙	⊙	⊙	⊙	⊙	⊙
Decafé	⊙	⊙	⊙	⊙	⊙	⊙	⊙	⊙	⊙	✓	✓
Thee	⊙	⊙	⊙	⊙	⊙	⊙	⊙	⊙	⊙	⊙	✓
Koffie suiker					⊙	⊙	⊙	✓	✓	✓	✓
Dubbele Espresso	⊙	⊙	⊙	⊙	⊙	⊙	⊙	⊙	⊙	⊙	⊙
Chocolade	⊙	⊙	⊙	⊙	⊙	⊙	⊙	⊙	⊙	⊙	⊙
Soep	⊙	⊙	⊙	⊙	⊙	⊙	⊙	⊙	⊙	⊙	⊙
Hete melk	⊙	⊙	⊙	⊙	⊙	⊙	⊙	⊙	⊙	⊙	⊙
Koud water	⊙	⊙	⊙	⊙	⊙	⊙	⊙	⊙	⊙	⊙	⊙

✓ STANDAARD INSTELLING AF FABRIEK

⊙ INSTELBAAR (AFHANKELIJK VAN GEKOZEN INGREDIËNTEN)

○ NA INSTALLATIE VAN OPTIONELE SOFTWARE

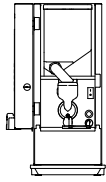

OV 11s NG

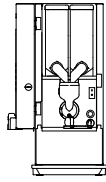

OV 21s NG

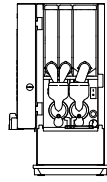

OV 32s NG

OPTIVEND s NG

(3 uitvoeringen)

- + Geschikt voor kopjes
- + Aantal canisters: maximaal 3
- + Aantal keuzetoetsen: 7
- + B 248 x D 501 x H 569 mm

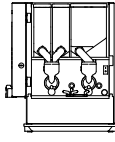

OV 32 NG

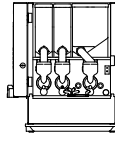

OV 33 NG

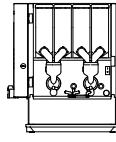

OV 42 NG

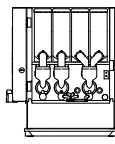

OV 43 NG

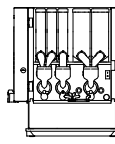

OV 53 NG

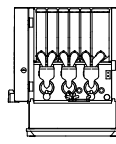

OV 63 NG

OPTIVEND NG

(6 uitvoeringen)

- + Geschikt voor kopjes
- + Aantal canisters: maximaal 6
- + Aantal keuzetoetsen: 12
- + B 409 x D 521 x H 569 mm

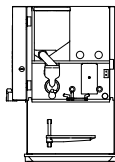

OV 11 TS NG

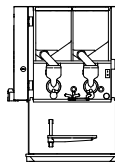

OV 22 TS NG

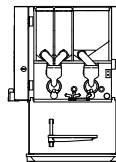

OV 32 TS NG

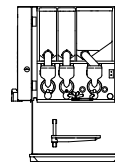

OV 33 TS NG

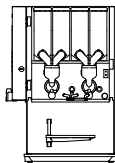

OV 42 TS NG

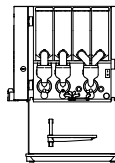

OV 43 TS NG

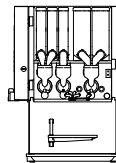

OV 53 TS NG

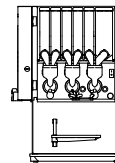

OV 63 TS NG

OPTIVEND TS NG

(8 uitvoeringen)

- + Geschikt voor kopjes en thermoskannen
- + Aantal canisters: maximaal 6
- + Aantal keuzetoetsen: 12
- + B 409 x D 521 x H 686 mm

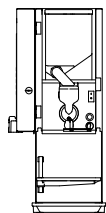

OV 11 (s) TS

OPTIVEND s TS NG

(1 uitvoering)

- + Geschikt voor kopjes en thermoskannen
- + Aantal canisters: maximaal 1
- + Aantal keuzetoetsen: 7
- + B 248 x D 501 x H 686 mm

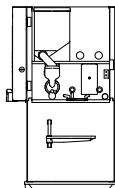

OV 11 TL NG

OPTIVEND TL NG

(1 uitvoering)

- + Geschikt voor kopjes, thermoskannen en pompthermoskannen
- + Aantal canisters: 1
- + Aantal keuzetoetsen: 12
- + B 409 x D 521 x H 806 mm

OPTIES EN ACCESSOIRES

OPTIES

- + Krachtstroomuitvoering (6 kW), waardoor 665 kopjes per uur gezet kunnen worden
- + Kopdetectie
- + Kannenschakelaar
- + Warm en koud uit één automaat (koelunit in onderkast)
- + Bedrijfseigen branding op deur en/of zijpanelen



- + Diverse betaalsystemen waaronder muntmechanisme en muntwisselaar (MDB).



- + Kopdetectie
Alleen als er een kopje is geplaatst kan er koffie gezet worden.

ACCESSOIRES

- + Onderkast (bovenblad optioneel)
- + Stand-alone set bestaande uit pomp met watertank
- + Waterfilter voor minder onderhoud
- + Thermoskannen in vijf verschillende inhoudsmaten (1,5; 1,85; 2,0 en 2,1 liter)
- + Bekerdispenser
- + Compleet pakket reinigingsmiddelen



- + Onderkast
De onderkast is bijzonder geschikt voor de opslag van instant-ingredienten, suiker, melk en roerstaafjes. Achterwand is naar binnen geplaatst, hierdoor ontstaat er ruimte voor aansluitslangen en eventueel een filter.



- + Waterfilter
Door kalkreductie wordt het risico van kalkafzettingen op machines verkleind. Dit betekent optimale kwaliteit van de consumpties en de werking van uw apparaat.



- + Thermoskannen
Voor de uitgifte van uw warme dranken beschikt Animo over een uitgebreid assortiment RVS thermoskannen.



- + Bekerdispenser
RVS bekerdispenser, geschikt voor verschillende maten koffiebekers. Geschikt voor montage aan de wand.



- + Stand-alone set
Geen vaste wateraansluiting? Gebruik dan de Flojet waterpomp. De complete set bestaat uit een pomp, watertank en 6 meter aansluitslang. Eenvoudig te plaatsen in een onderkast.

TECHNISCHE SPECIFICATIES

- + Zettijd koffie (120 ml): 5 - 12 sec
Zettijd thermoskan koffie (1,5 ltr.): ca. 60 sec
- + Uracapaciteit ca. 360 koppen à 120 ml / 40 ltr. heet water
- + Aansluitwaarde: 230V / 50-60Hz / 3275W
- + Verstelbaar kopjesplateau: 100 - 155 mm
- + Max. aftaphoogte: 118 mm / TS 235 mm / TL 355 mm
- + Inhoud boiler: 2,7 ltr. (OVs) / 5,5 ltr., RVS element, droogkookbeveiliging
- + Voorbereid voor diverse betaalsystemen (MDB)
- + Wateraansluiting 3/4"

OPTIVEND NG

Alle afmetingen in mm.

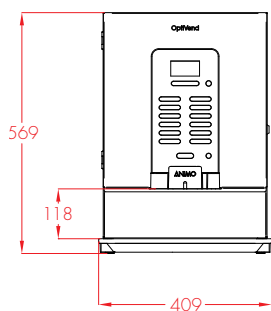

OPTIVEND TS / TL NG

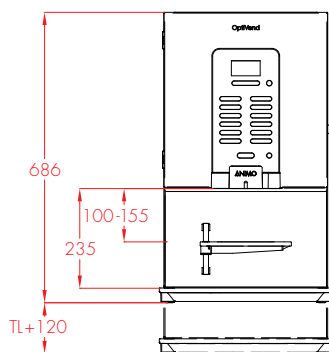

ZIJAANZICHT

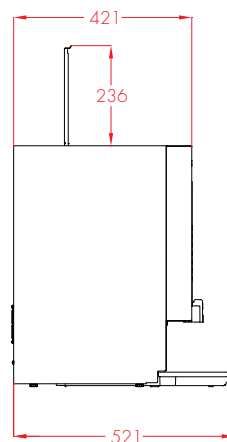

BOVENAANZICHT

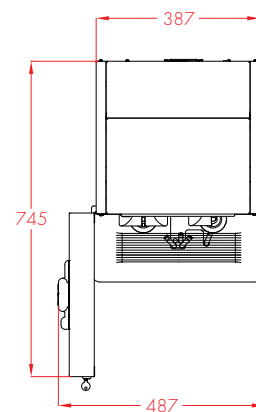

OPTIVEND s NG

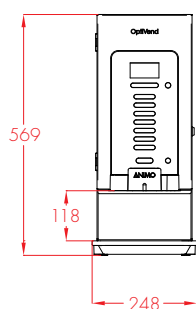

OPTIVEND s TS NG

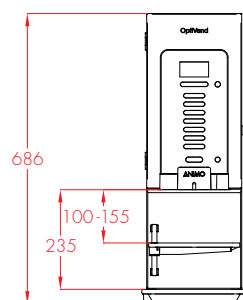

ZIJAANZICHT

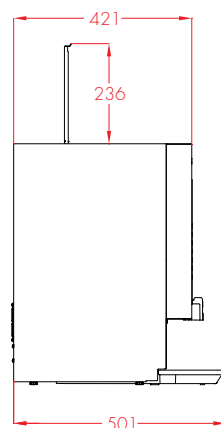

BOVENAANZICHT

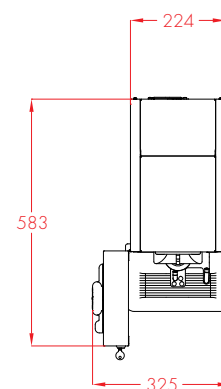



ANIMO

Wij maken hoogwaardige koffiezetstelsels en -automaten voor mensen die goede koffie willen schenken. Gebruiksvriendelijke automaten met veel keuzemogelijkheden die makkelijk te onderhouden zijn en lang meegaan.

Machines die keer op keer lekkere koffie zetten. Echte espresso, cappuccino en latte macchiato. Maar ook thee, chocolademelk of soep. Dit doen we al meer dan 65 jaar. Voor binnen- en buitenland.

Want goede koffie is een kwestie van een goede machine. En een goede machine is een kwestie van ervaring, kennis en toewijding.



DEDICATED TO EVERY CUP

WWW.ANIMO.EU/OPTIVEND

Animo B.V.
Hoofdkantoor
Assen - Nederland

Verkoop Nederland
Afdeling Export
info@animo.nl
+31 (0)592 376 376

Animo B.V.B.A.
België
info@animo.be
+32 (0)33 130 308

Animo France
Frankrijk
info@animo-france.fr
+33 (0)380 250 660

Animo GmbH
Duitsland
info@animo-gmbh.de
+49 (0)541 971 250

1004007 280716 REV.2

ANIMO

